

ALGEMENE BESCHRIJVING

- MEDIUM : Gefiltreerde lucht, al of niet gesmeerd
- AANSLUITING : Insteekkoppelingen voor slang Ø 4 mm.
- WERKDRUK : 0 tot 8 bar
- MAX. TEMPERATUUR : max. +60°C
- BEDIENINGSWIJZE : Handbediend
- PANEELBORING : Ø 22 of 30
- DEBIET (Qv bij 6 bar) : 112 l/min (ANR) - KV: 1,6
- Ø DOORLAAT : 2 mm

CONSTRUCTIE

- Klepsysteem
- Behuizing van zamak
- Interne delen van roestvast staal en kunststof
- Ontluchting niet aansluitbaar

UITVOERING

- Elk microventiel bestaat uit : - een ventielhuis
- een bedieningsorgaan

Het ventielhuis is samengesteld uit 1 of 2 pneumatische modules, gemonteerd aan een adapter.

Met pneumatische modules kunnen de nevenstaande combinaties worden gemaakt.

Het aantal bedieningseenheden en combinatiemogelijkheden is echter veel groter. Door het gebruik van losse modules, adapters en bedieningseenheden kunt u zelf elke gewenste samenstelling realiseren.



COMBINATIES VAN PNEUMATISCHE MODULES

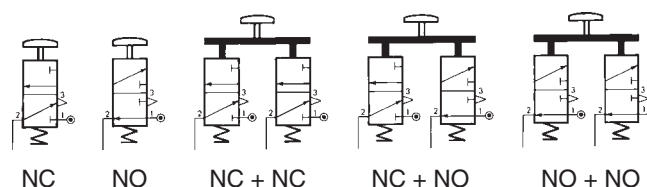











MATERIAALKEUZE

FUNCTIE NC Normaal gesloten		FUNCTIE NO Normaal geopend				1 = Druk 2 = Uitgangen 3 = Ontluchtingen		
						BESTELNUMMER		
Boring	Bedieningswijze			Kleur	Bedieningskop (los)	COMPLEET MICROVENTIEL		
	Type	Omschrijving	Mechanische functie			Pneumatische functie	Snelkoppeling	Getapt G 1/8
Ø 22		Drukknop Vlak	Impuls	ZWART	881 30 701	NC	307 00 017	307 00 033
				GROEN	881 30 702	NC + NO	307 00 030	307 00 046
				ROOD	881 30 703	NC	307 00 019	307 00 035
		Vuistslag drukker Ø 40	Drukken-draaien	ROOD	881 30 706	NC	307 00 022	307 00 038
						NO	307 00 025	307 00 041
						NC + NO	307 00 031	307 00 047
			Impuls	ROOD	881 30 705	NC	307 00 021	307 00 037
				ZWART	881 30 704	NC	307 00 020	307 00 036
						NC	307 00 023	307 00 039
		Draaiknop, korte handgreep	2 vaste standen	ZWART	881 30 707	NC + NO	307 00 032	307 00 048
						NC	307 00 024	307 00 040
						NC	307 00 099	307 00 108
	Draaiknop, sleutelbediening n° 455	Sleutel uitneembaar in 0 en 1	—	881 30 708	NC	307 00 024	307 00 040	
					NC	307 00 099	307 00 108	
					NC	307 00 099	307 00 108	
	Draaiknop, verlengde handgreep	2 vaste standen	ZWART	881 30 709	NC	307 00 099	307 00 108	
		3 vaste standen	ZWART	881 30 710	NC + NC	307 00 027	307 00 043	
		3 standen met retour middenstand	ZWART	881 30 711	NC + NC	307 00 028	307 00 044	

ACCESSOIRES: knevelsleutel voor de kop: bestelnummer: **881 30 729**

MATERIAALKEUZE

Boring	Bedieningswijze			Kleur	BESTELNUMMER				
	Type	Omschrijving	Mechanische functie		bedieningskop (los)	COMPLEET MICROVENTIEL			
						Pneumatische functie	snelkoppelingen	Getapt G 1/8	
Ø 30		Druknop vlak	Impuls	ZWART	881 30 712	NC	307 00 049	307 00 068	
				GROEN		NC + NO	307 00 062	307 00 081	
				ROOD		NC	307 00 050	307 00 069	
		Vuistslag drukker Ø 40	drukken-draaien	ROOD	881 30 717	NC	307 00 054	307 00 073	
				Impuls		NO	307 00 057	300 00 076	
						NC + NO	307 00 063	307 00 082	
		Vuistslag drukker Ø 70	drukken-draaien	ROOD	881 30 725	NC	307 00 067	307 00 086	
				Impuls		ROOD	NC	307 00 066	307 00 085
						ZWART	NC	307 00 065	307 00 084
		Draaiknop korte handgreep	2 vaste standen 	ZWART	881 30 718	NC	307 00 055	307 00 074	
				-		NC + NO	307 00 064	307 00 083	
		Draaiknop, sleutelbediening No. 455	sleutel uitneembaar in 0 en 1 		-	881 30 719	NC	307 00 056	307 00 075
					Draaiknop, verlengde handgreep		2 vaste standen 	ZWART	881 30 720
	3 vaste standen 	ZWART	NC + NC			307 00 059		307 00 078	
		3 standen met retour naar middenstand 	ZWART			NC + NC		307 00 060	

PNEUMATISCHE MODULES AFZONDERLIJK

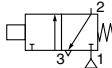
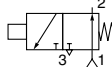
Omschrijving	Functie-symbool	BESTELNUMMERS	
		snelkoppelingen	Getapt G 1/8
Module NC	 NC	307 00 001	307 00 005
Module NO	 NO	307 00 002	307 00 006

Elke module wordt geleverd met 2 schroeven voor bevestiging aan de adapter.

VENTIELHUIZEN (pneumatische modules + adapter)

Ventiel NC	1 module NC + adapter	307 00 009	307 00 013
Ventiel NO	1 module NO + adapter	307 00 010	307 00 014
Ventiel NC + NC	2 modules NC + adapter	307 00 011	307 00 015
Ventiel NC + NO	1 module NC + 1 module NO + adapter	307 00 012	307 00 016

ACCESSOIRES:

- Knevelsleutel voor de kop Ø 30 en 22 mm, bestelnummer: **881 30 729**

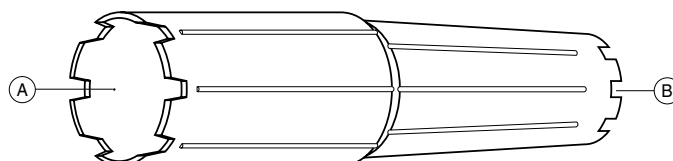

- (A) Kop Ø 30 mm
- (B) Kop Ø 22 mm

Indien u gestandaardiseerd mocht zijn op Telemecanique bedieningseenheden diameter 22 of 30 mm kunnen wij op aanvraag aangepaste adapters leveren. Voor standaard boring Ø 22 bestelnummer **978 00 310**
Ø 30 bestelnummer **978 00 311**

Alle catalogusbladen zijn beschikbaar op: www.ascojoucomatic.nl

SCHAKELFUNCTIES BIJ DRAAIKNOPPEN MET 2 OF 3 STANDEN

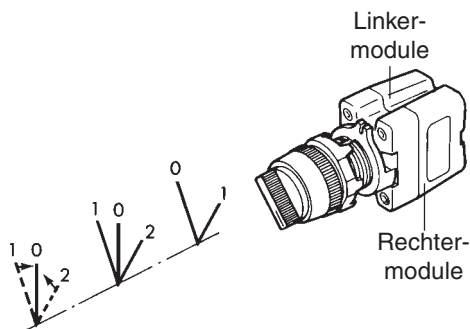

BEDIENINGSWIJZE	STAND	
	Linker-module	Rechter-module
Draaiknop 2 standen	 Niet bediend Bediend	 Niet bediend Bediend
Draaiknop 3 standen	 Niet bediend Niet bediend Bediend	 Niet bediend Bediend Niet bediend

PANEELMONTAGE

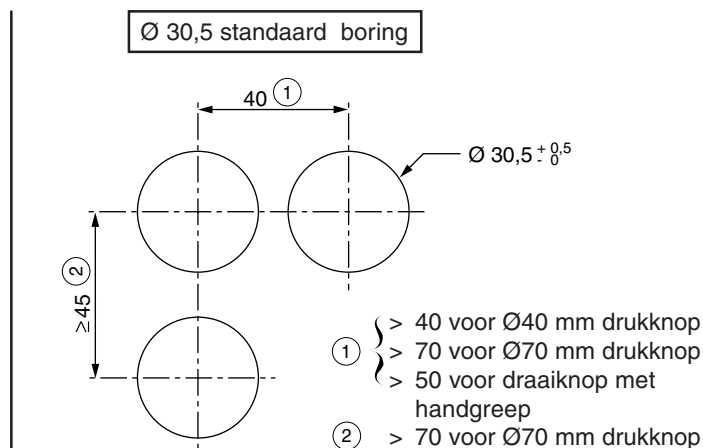
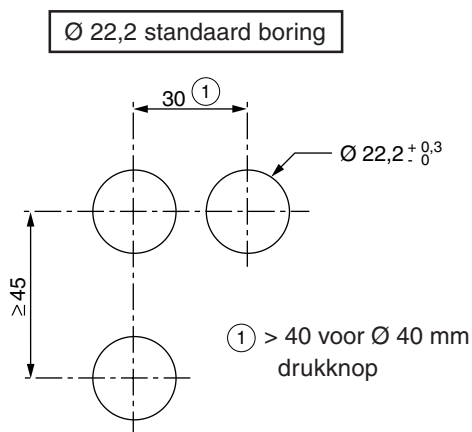

MONTAGE MET BEDIENINGSKOPPEN Ø22 OF Ø30mm

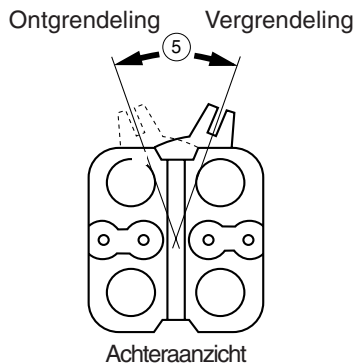
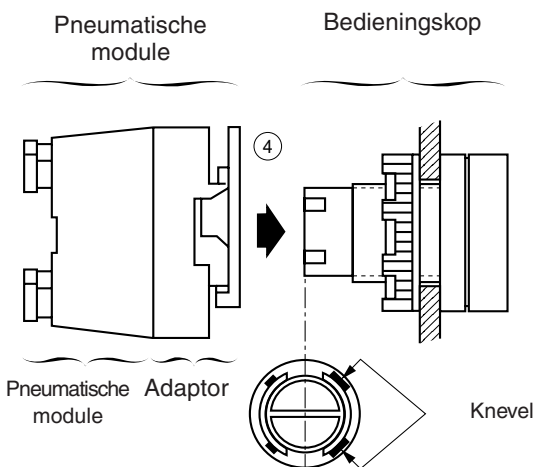
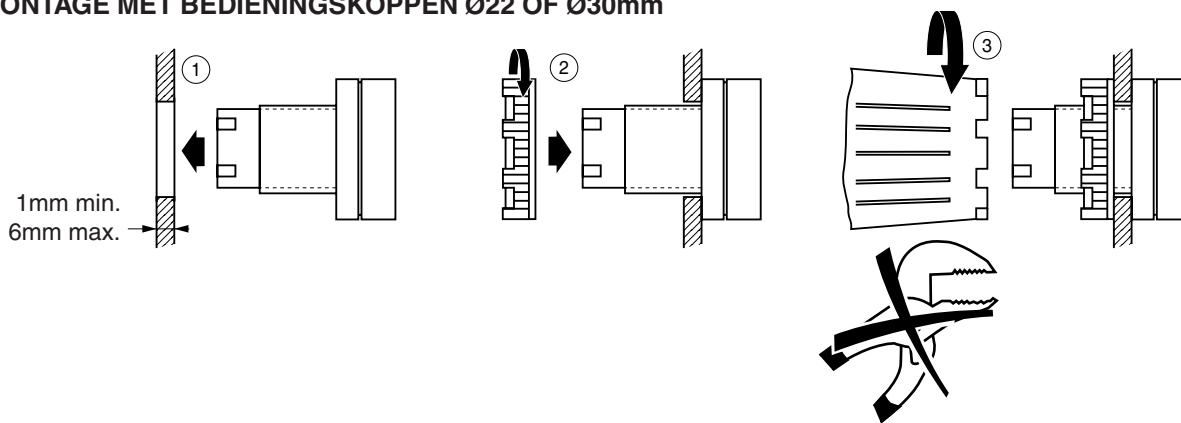

Montageprocedure:

- ① Plaats de bedieningskop in de drager
- ② Schroef de moer op de bedieningskop. Controleer de juiste draairichting van de kop ten opzichte van het ventielhuis (montage met pasnok)
- ③ **Handmatige** vergrendeling, eventueel met behulp van de specifieke knevelsleutel 881 30 729 (**middelmatige vergrendeling, geen ander gereedschap gebruiken**)
- ④ Plaats het ventielhuis op de kop en houd daarbij rekening met de pasnok
- ⑤ Blokkeer het geheel door de grendel te draaien

AFMETINGEN

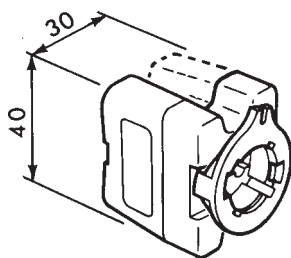

BORING Ø 22

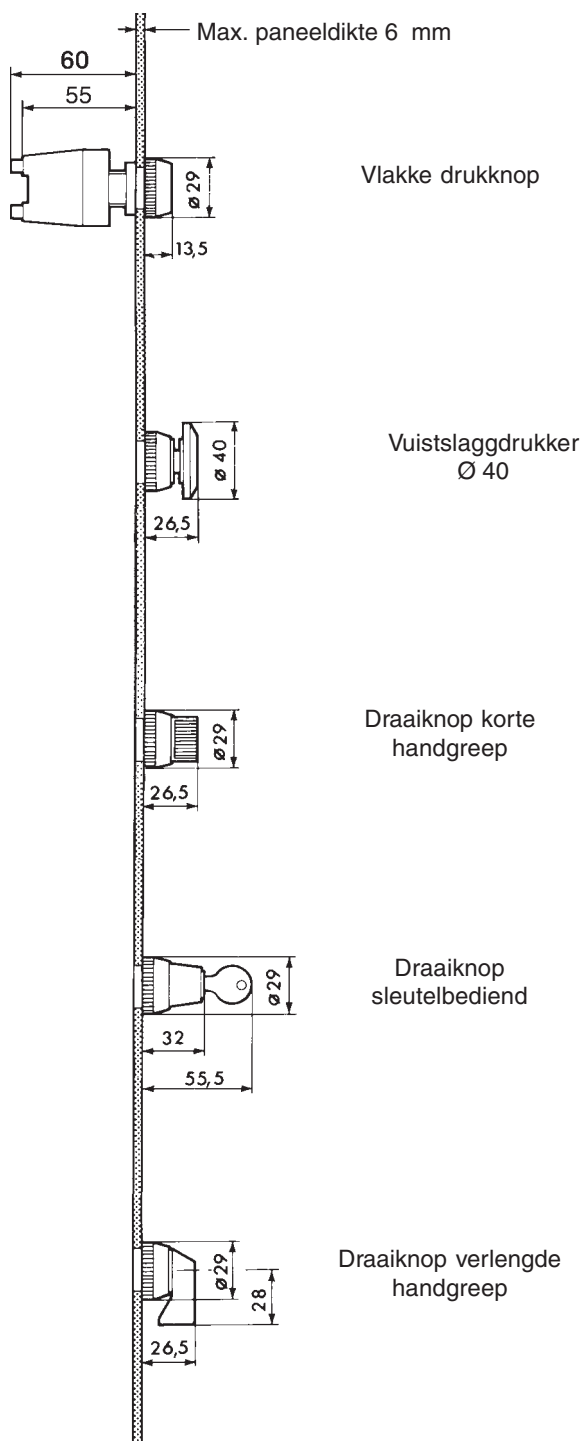

BORING Ø 30

